

HANDLEIDING

AFSTANDBEDIENING MOTORTRONIC

voor het besturen van de motortronic en het
inlezen van nieuwe afstandsbedieningen

Geschikt voor:

- Afstandsbediening voor besturing motortronic en automotortronic 200077
- Masterkey voor besturing motortronic en automotortronic 200103

Let op: Activering dagstanden middels gebruikersafstandsbediening mogelijk vanaf besturingen SW-4.51 of hoger.

Inhoud

- De afstandsbedieningen
- Batterij verwisselen
- Programmeren Masterkey
- Programmeren gebruikersafstandsbediening
- Verwijderen gebruikersafstandsbediening
- Verwijderen alle gebruikersafstandsbedieningen
- Activering dagstanden middels gebruikersafstandsbediening

De afstandsbedieningen

De afstandsbedieningen zijn door een "Rolling-Code" systeem beschermd tegen kopiëren. De afstandsbediening met de rode drukknoppen is als de Masterkey gedefinieerd en is nodig voor het inlezen van de gebruikersafstandsbedieningen (met de witte drukknoppen). Er kunnen maximaal 25 gebruikersafstandsbedieningen worden aangeleerd.

De Masterkey en de gebruikersafstandsbediening hebben ieder 4 kanalen waardoor er meerdere deuren mee kunnen worden geopend. De afstandsbediening heeft een batterij-controlelampje en is bijzonder energiezuinig. De batterij is geschikt voor ca. 50.000 bedieningen.

Batterij verwisselen

Stap 1

Open de behuizing met een muntje aan de voorkant van de afstandsbediening (zie afb. 1)

Afb. 1



Stap 2

Schuif de oude batterij uit de afstandsbediening (zie afb. 2).

Afb. 2



Stap 3

Schuif een nieuwe batterij in de afstandsbediening (type CR 2032) (zie afb. 3).

LET OP! Het + symbool moet naar boven wijzen.

Afb. 3



Stap 4

Klik de behuizing weer in elkaar (zie afb. 4).

LET OP! Om in noodgevallen, zoals bijvoorbeeld bij stroomuitval, de toegang zeker te stellen, dient u altijd een sleutel van de profielcilinder mee te nemen of een noodstroomvoorziening te plaatsen.

Afb. 4



Programmeren Masterkey

Bij het in bedrijf nemen van de motortronic meerpuntssluiting in combinatie met afstandsbedieningen dient u eerst te testen of de masterkey is geprogrammeerd. Door de middelste knop van de masterkey in te drukken kunt u het slot ontgrendelen (zie afb. 5).

Afb. 5



Indien dit niet het geval is dient u de masterkey in de besturing te programmeren.

Let op!

- Bij het overschrijden van het tijdslimiet wordt het programmeerproces afgebroken;
- De masterkey kan achteraf niet meer worden verwijderd of verwisseld;
- De masterkey dient zorgvuldig te worden opgeborgen;
- Bij verlies van de masterkey is het niet meer mogelijk om gebruikerssleutels te programmeren of te verwijderen.

Stap 1

Druk de programmeerknop van de besturing in. Deze bevindt zich tussen de rode en groene LED van de printplaat (zie afb. 6).

LET OP! Niet langer dan twee seconden.

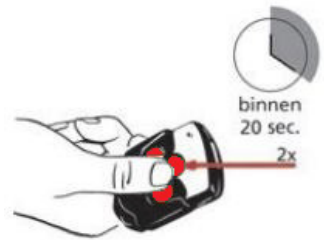

Afb. 9

Stap 2

Als de programmeerknop is ingedrukt gaat de groene LED langzaam knipperen (zie afb. 7).

Stap 3

Druk nu binnen 20 seconden twee keer op een van de knoppen van de masterkey afstandsbediening (zie afb. 9). Als de besturing de masterkey afstandsbediening heeft aangeleerd brandt de groene LED twee seconden, daarna gaat deze uit (zie afb. 8).

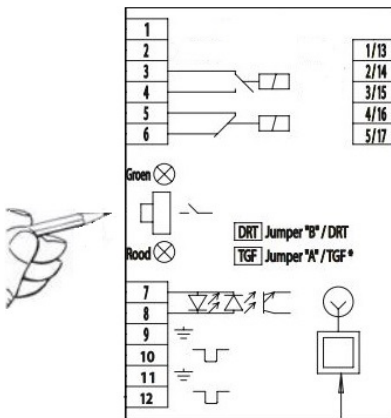

Afb. 6

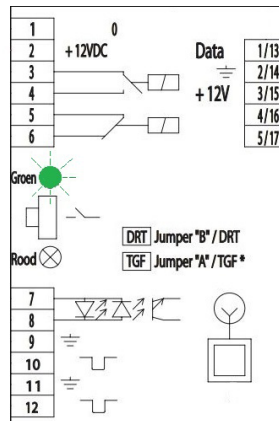

Afb. 7

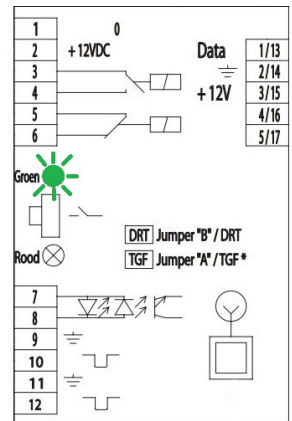

Afb. 8

Programmeren gebruikersafstandsbediening

Stap 1

Druk de programmeerknop van de besturing in. Deze bevindt zich tussen de rode en de groene LED van de printplaat (zie afb. 10).

LET OP! Niet langer dan twee seconden.

Stap 2

Als de programmeerknop is ingedrukt gaat de groene LED langzaam knipperen (zie afb. 11).

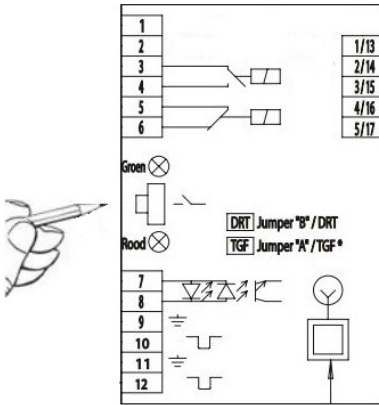

Afb. 10

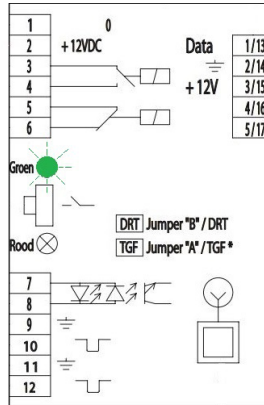

Afb. 11

Stap 3

Druk nu binnen 20 seconden de Masterkey in (zie afb. 12), de groene LED brandt twee seconden (zie afb. 13) en gaat daarna weer verder met knipperen (zie afb. 14).

Stap 4

Druk vervolgens binnen 20 seconden twee keer op een van de knoppen van de gebruikersafstandsbediening (witte knoppen). Als de besturing de afstandsbediening heeft aangeleerd brandt de groene LED twee seconden, daarna gaat deze uit (zie afb. 13).

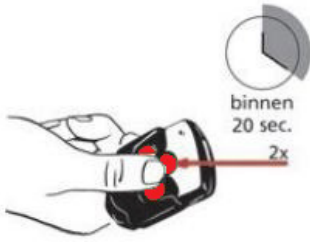

Afb. 12

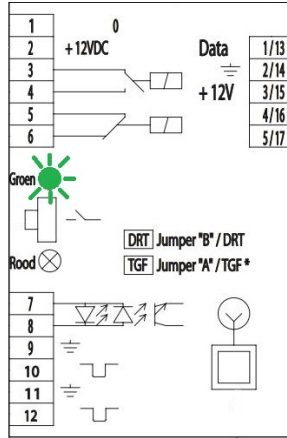

Afb. 13

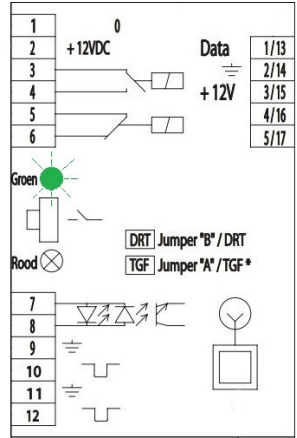

Afb. 14

Verwijderen van één gebruikersafstandsbediening

Stap 1

Druk de programmeerknop van de besturing langer dan 3 seconden in (zie afb. 15), totdat de groene LED snel begint te knipperen (zie afb. 16). Deze knop bevindt zich tussen de rode en groene LED van de printplaat.

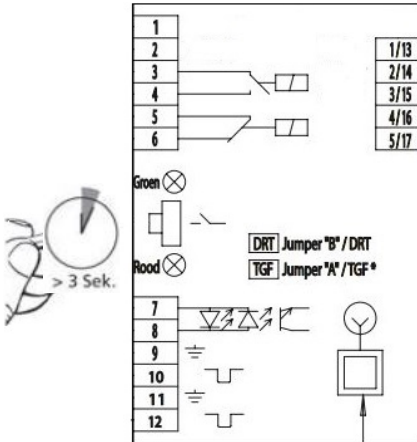

Afb. 15

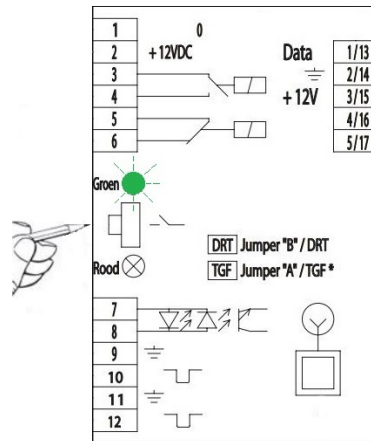

Afb. 16

Stap 2

Druk nu binnen 20 seconden de Masterkey in (zie afb. 17), de groene LED brandt twee seconden (zie afb. 18) en gaat daarna weer verder met knipperen (zie afb. 19).

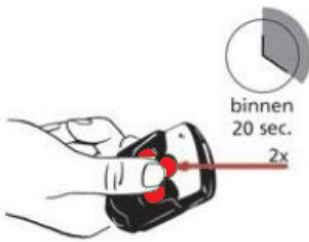

Afb. 17

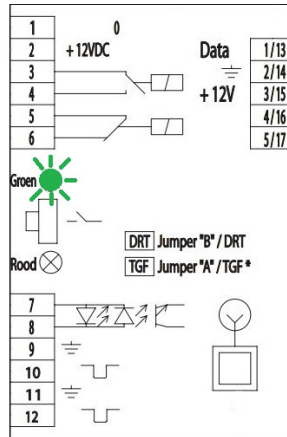

Afb. 18

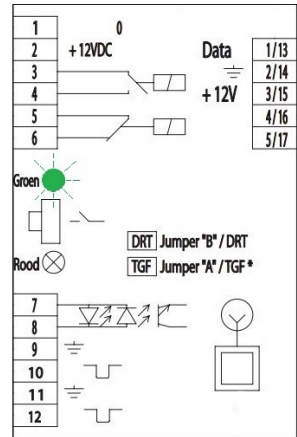

fb. 19

Stap 3

Druk nu binnen 20 seconden één keer op de knop van de gebruikersafstandsbediening (witte knoppen). Als de besturing de afstandsbediening succesvol heeft verwijderd brandt de groene LED twee seconden (zie afb. 18), daarna gaat deze weer uit.

Verwijderen van alle gebruikersafstandsbedieningen

Stap 1

Druk de programmeerknop van de besturing langer dan drie seconden in (zie afb. 20), totdat de groene LED snel begint te knipperen (zie afb. 21). Deze bevindt zich tussen de rode en groene LED van de printplaat.

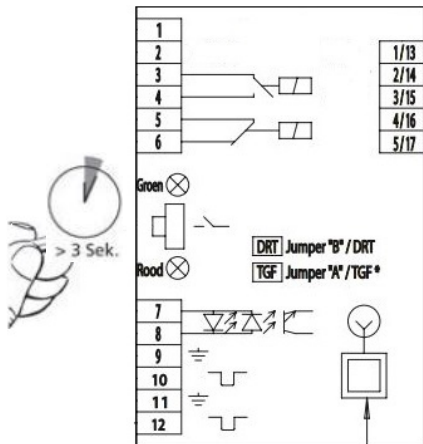

Afb. 20

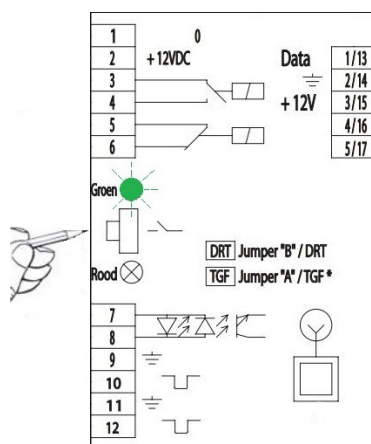

Afb. 21

Step 2

Druk nu binnen 20 seconden de Masterkey in (zie afb. 22), de groene LED brandt nu twee seconden (zie afb. 23) en gaat daarna weer verder met knipperen (zie afb. 24).

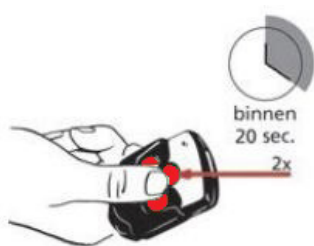

Afb. 22

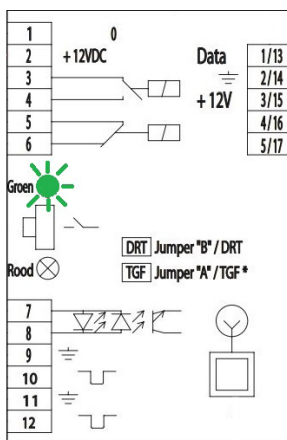

Afb. 23

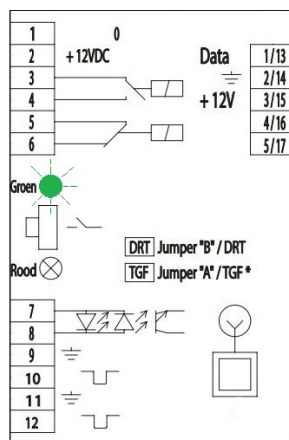

Afb. 24

Stap 3

Druk nu binnen 20 seconden de programmeerknop langer dan drie seconden in (zie afb. 25). Als alle gebruikersafstandsbedieningen succesvol zijn verwijderd gaat de groene LED één seconde branden (zie afb. 26) en daarna weer uit (zie afb. 27).

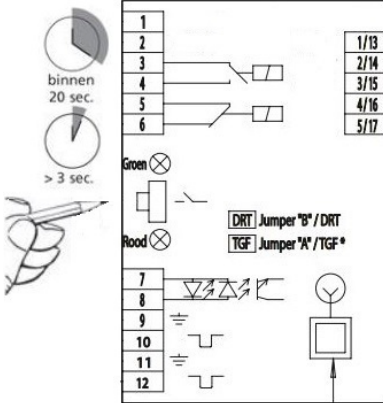

Afb. 25

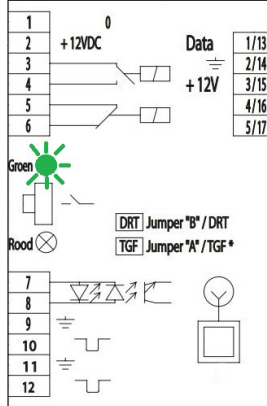

Afb. 26

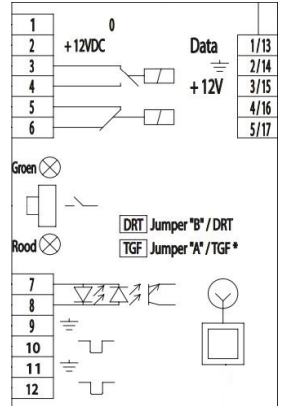

Afb. 27

Draadloze activering van een dagstandfunctie programmeren

Deze functie is beschikbaar op alle multitronic besturingen met software versie SW 4.51 of hoger. Met een afstandsbediening kan de dagstand schakeling worden aan- of uitgezet.

Dagstandfunctie continu open

(Alle schoten worden continu ingetrokken gehouden)

Stap 1

Houdt u de programmeerknop van de besturing ca. 10 seconden ingedrukt. Zodra de rode en groene LED knipperen laat u de programmeerknop los.

10 sec. →



Stap 2

Druk nu binnen 20 seconden op de middelste knop van de masterkey.

» anneer de besturing de masterkey heeft herkend, zal de groene LED 3 seconden oplichten en dan snel gaan knipperen.

Binnen 20 sec.

1x



Stap 3

Druk nu binnen 20 seconden twee keer met een tussenpauze van ca. 3 seconden na elkaar een vrije knop van de te koppelen afstandsbediening. Wanneer de 20 seconden worden overschreden zal de programmeermodus worden beëindigd.

» anneer de besturing de afstandsbediening heeft herkend, zal de groene LED 3 seconden oplichten.

Binnen 20 sec.

2x

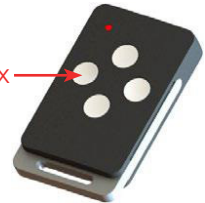

Stap 4

Om de dagstandfunctie continu open te activeren respectievelijk te deactiveren dient, u eenmaal op de geprogrammeerde knop te drukken.

» Als de continu open dagstandfunctie geactivee d is, knippert de groene LED langzaam.

1x

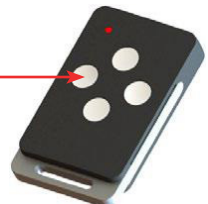

De dagstandfunctie

(Alle schoten behalve de dagschoot blijven ingetrokken bij verwijderde TGF Jumper A)

Stap 1

Houdt u de programmeerknop van de besturing ca. 10 seconden ingedrukt. Zodra de rode en groene LED knipperen laat u de programmeerknop los. **10 sec.**



Stap 2

Druk nu nogmaals kort de programmeerknop in. De rode en groene LED knipperen om en om.

Binnen 20 sec.



Stap 3

Druk nu binnen 20 seconden op de middelste knop van de masterkey.

» anneer de besturing de masterkey heeft herkend, zal de groene LED 3 seconden oplichten en dan snel gaan knipperen.

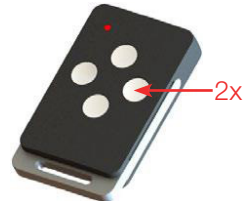

Stap 4

Druk nu binnen 20 seconden twee keer met een tussenpauze van ca. 3 seconden na elkaar een vrije knop van de te koppelen afstandsbediening. Wanneer de 20 seconden worden overschreden zal de programmeermodus worden beëindigd.

» anneer de besturing de afstandsbediening heeft herkend, zal de groene LED 3 seconden oplichten.

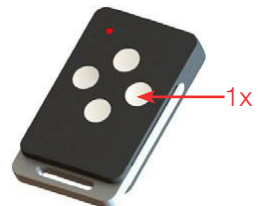

Stap 5

Om de dagstandfunctie loopdeur te activeren respectievelijk te deactiveren dient u eenmaal op de geprogrammeerde knop te drukken.

» Als de loopdeurfunctie is geactivee d knipperen de rode en groene LED langzaam.